

Einschraub-/Tauch-Temperaturfühler mit Halsrohr, mit passivem Ausgang

ETF 6
Standard

Einschraubwiderstandsthermometer / Temperaturfühler mit Halsrohr
THERMASGARD® ETF 6 mit Anschlusskopf aus Aluminium
(optional mit **Kabelverschraubung** oder **M12-Steckverbinder** nach DIN EN 61076-2-101)
und geradem Schutzrohr.

Der Kanalfühler dient zur Temperaturerfassung in flüssigen oder gasförmigen Medien.
Der Einsatz erfolgt in Rohrleitungen, Behältern oder Speichern, vorzugsweise da,
wo Rohre oder Behälter isoliert werden müssen.



TECHNICAL DATA

Messbereich:	-35...+180 °C (T_{max} NTC = +150 °C, T_{max} LM235Z = +125 °C)
Sensoren / Ausgang:	siehe Tabelle, passiv (Perfect Sensor Protection) (optional auch mit zwei oder anderen Sensoren)
Schaltungsart:	2-Leiteranschluss (4-Leiteranschluss bei Pt100, bei anderen Sensoren optional)
Messstrom:	< 0,6 mA (Pt1000) < 1,0 mA (Pt100) < 0,3 mA (Ni1000, Ni1000 TK5000) < 2,0 mW (NTC xx) 400 µA...5 mA (LM235Z)
Isolationswiderstand:	≥ 100 MΩ, bei +20 °C (500 V DC)
elektrischer Anschluss:	0,14 - 2,5 mm ² , über Schraubklemmen, auf Keramiksockel
Kabelanschluss:	ETF 6 (Standard) Druckschraube aus Metall (M20 x 1,5) ETF 6-KV (optional) Kabelverschraubung aus Messing, vernickelt (M20 x 1,5; mit Zugentlastung, auswechselbar, Innendurchmesser 6 - 12 mm) ETF 6-Q (optional) M12-Steckverbinder nach DIN EN 61076-2-101 (Einbaustecker, 5-polig, A-Kodierung)
Abmessungen:	siehe Maßzeichnung
Anschlusskopf:	Form B, Werkstoff Aluminium, Farbe Weißaluminium (ähnlich RAL9006), Umgebungstemperatur -20...+100 °C
Schutzrohr:	Edelstahl V4A (1.4571), G ½", SW 27, p_{max} = 40 bar, Ø = 8 mm Halsrohrlänge (HL) = 80 mm Einbaulänge (EL) = 100 - 400 mm (siehe Tabelle)
Prozessanschluss:	mittels Einschraubgewinde G ½"
zulässige Luftfeuchte:	< 95 % r. H., nicht kondensierende Luft
Schutzklasse:	III (nach EN 60730)
Schutzart:	IP 54 (nach EN 60529) ETF 6 IP 65 (nach EN 60529) ETF 6-KV / ETF 6-Q

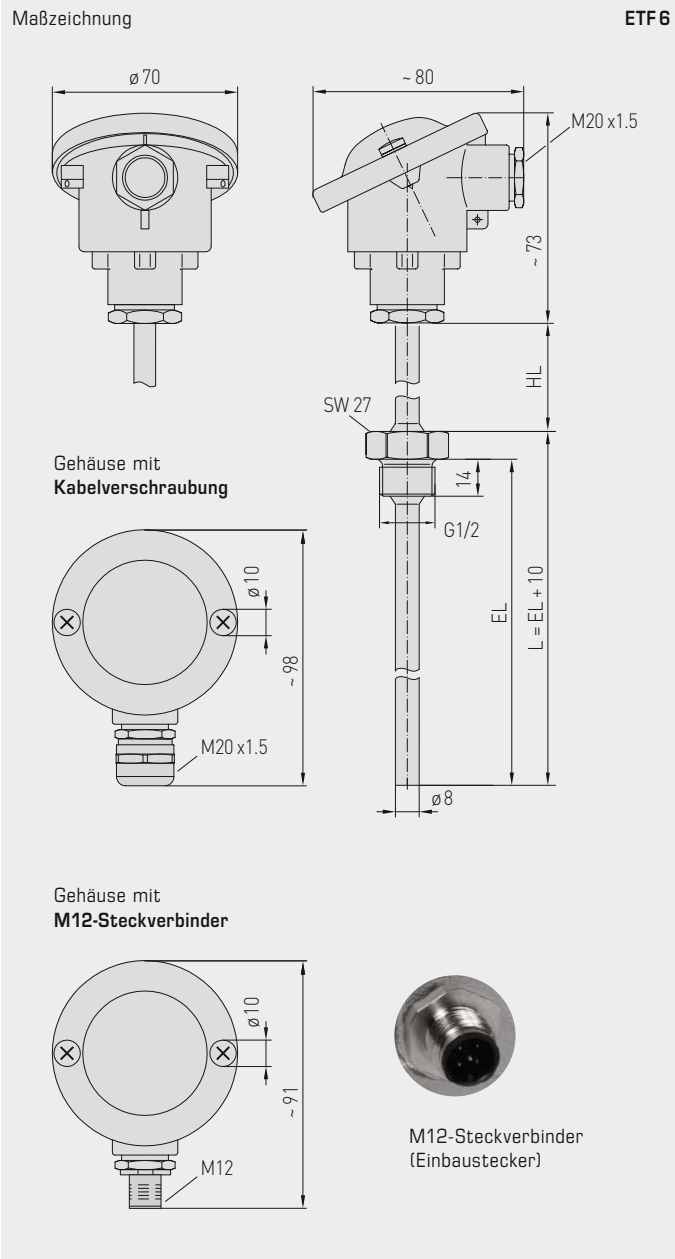

High-Performance-Verguss gegen Vibration,
mechanischer Belastung und Feuchtigkeit



ETF 6
Standard
(IP 54)



ETF 6-KV
mit Kabelverschraubung
(IP 65)



ETF 6-Q
mit M12-Steckverbinder
(IP 65)



Einschraub-/ Tauch-Temperaturfühler mit Halsrohr,
mit passivem Ausgang

ETF6
Standard
(IP 54)

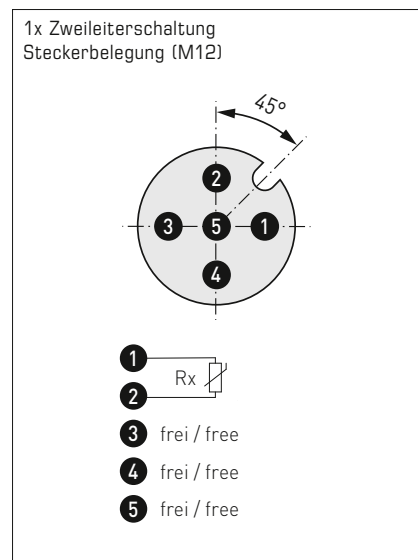
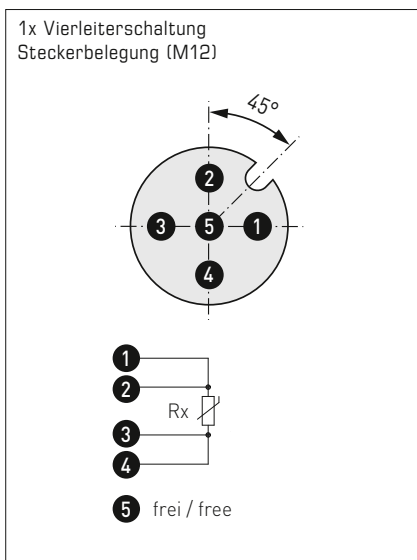
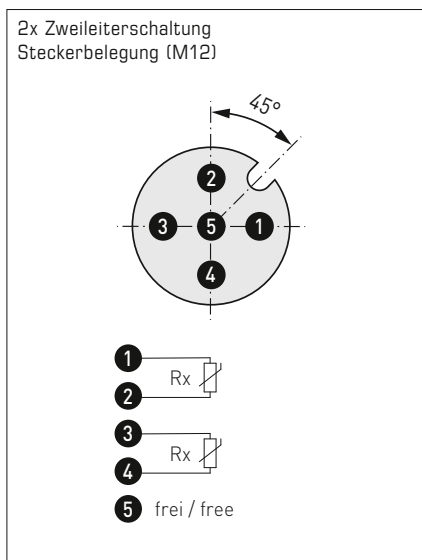
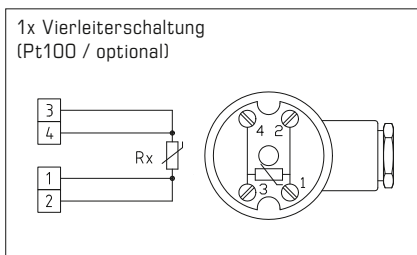
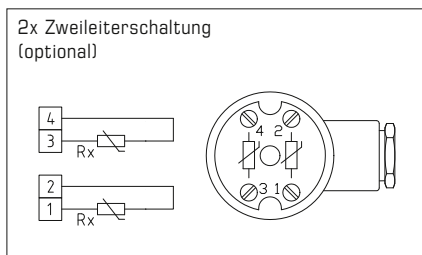
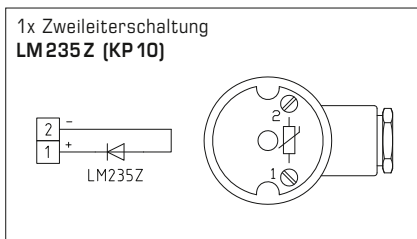
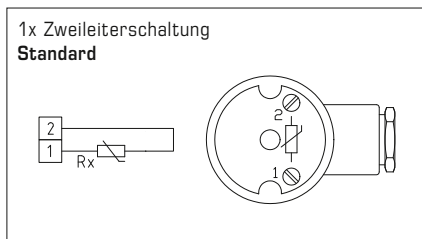

THERMASGARD®
ETF 6

Einschraub- / Tauch-Temperaturfühler mit Halsrohr
(Standard)

Typ / WG03	Sensor / Ausgang	Einbaulänge (EL)	Art.-Nr.	Preis
ETF6 Pt100 xx	Pt100 (nach DIN EN 60 751, Klasse B)		IP 54, 4-Leiter	
ETF6 Pt100 100/80	Pt100	100 mm	1101-2070-1023-000	74,67 €
ETF6 Pt100 150/80	Pt100	150 mm	1101-2070-1033-000	78,59 €
ETF6 Pt100 200/80	Pt100	200 mm	1101-2070-1043-000	80,82 €
ETF6 Pt100 250/80	Pt100	250 mm	1101-2070-1053-000	82,96 €
ETF6 Pt100 400/80	Pt100	400 mm	1101-2070-1083-000	85,56 €
ETF6 Pt1000 xx	Pt1000 (nach DIN EN 60 751, Klasse B)		IP 54, 2-Leiter	
ETF6 Pt1000 100/80	Pt1000	100 mm	1101-2070-5021-000	76,45 €
ETF6 Pt1000 150/80	Pt1000	150 mm	1101-2070-5031-000	80,82 €
ETF6 Pt1000 200/80	Pt1000	200 mm	1101-2070-5041-000	82,11 €
ETF6 Pt1000 250/80	Pt1000	250 mm	1101-2070-5051-000	83,08 €
ETF6 Pt1000 400/80	Pt1000	400 mm	1101-2070-5081-000	86,38 €

Fortsetzung siehe nächste Seite...



THERMASGARD® ETF 6		Einschraub- / Tauch-Temperaturfühler mit Halsrohr (Standard)		
Typ/WG03	Sensor / Ausgang	Einbaulänge (EL)	Art.-Nr.	Preis
ETF6 Ni1000 xx	Ni1000 (nach DIN EN 43760, Klasse B, TCR = 6180 ppm/K)		IP54, 2-Leiter	
ETF6 Ni1000 100/80	Ni1000	100 mm	1101-2070-9021-000	79,35 €
ETF6 Ni1000 150/80	Ni1000	150 mm	1101-2070-9031-000	80,76 €
ETF6 Ni1000 200/80	Ni1000	200 mm	1101-2070-9041-000	82,94 €
ETF6 Ni1000 250/80	Ni1000	250 mm	1101-2070-9051-000	83,37 €
ETF6 Ni1000 400/80	Ni1000	400 mm	1101-2070-9081-000	87,57 €
ETF6 Ni1000TK xx	Ni1000 TK5000 (TCR = 5000 ppm/K), LG-Ni1000		IP54, 2-Leiter	
ETF6 NiTK 100/80	Ni1000 TK5000	100 mm	1101-2071-0021-000	79,71 €
ETF6 NiTK 150/80	Ni1000 TK5000	150 mm	1101-2071-0031-000	81,58 €
ETF6 NiTK 200/80	Ni1000 TK5000	200 mm	1101-2071-0041-000	83,70 €
ETF6 NiTK 250/80	Ni1000 TK5000	250 mm	1101-2071-0051-000	86,27 €
ETF6 NiTK 400/80	Ni1000 TK5000	400 mm	1101-2071-0081-000	88,46 €
ETF6 LM235Z xx	LM235Z (TCR = 10 mV/K; 2,73V bei 0 °C), KP10		IP54, 2-Leiter	
ETF6 LM235Z 100/80	LM235Z	100 mm	1101-2072-1021-000	75,79 €
ETF6 LM235Z 150/80	LM235Z	150 mm	1101-2072-1031-000	79,14 €
ETF6 LM235Z 200/80	LM235Z	200 mm	1101-2072-1041-000	80,82 €
ETF6 LM235Z 250/80	LM235Z	250 mm	1101-2072-1051-000	81,95 €
ETF6 LM235Z 400/80	LM235Z	400 mm	1101-2072-1081-000	87,12 €
ETF6 NTC 1,8K xx	NTC 1,8K		IP54, 2-Leiter	
ETF6 NTC1,8K 100/80	NTC 1,8K	100 mm	1101-2071-2021-000	79,48 €
ETF6 NTC1,8K 150/80	NTC 1,8K	150 mm	1101-2071-2031-000	80,67 €
ETF6 NTC1,8K 200/80	NTC 1,8K	200 mm	1101-2071-2041-000	81,90 €
ETF6 NTC1,8K 250/80	NTC 1,8K	250 mm	1101-2071-2051-000	85,43 €
ETF6 NTC1,8K 400/80	NTC 1,8K	400 mm	1101-2071-2081-000	87,84 €
ETF6 NTC10K xx	NTC 10K		IP54, 2-Leiter	
ETF6 NTC10K 100/80	NTC 10K	100 mm	1101-2071-5021-000	79,48 €
ETF6 NTC10K 150/80	NTC 10K	150 mm	1101-2071-5031-000	80,67 €
ETF6 NTC10K 200/80	NTC 10K	200 mm	1101-2071-5041-000	81,90 €
ETF6 NTC10K 250/80	NTC 10K	250 mm	1101-2071-5051-000	85,43 €
ETF6 NTC10K 400/80	NTC 10K	400 mm	1101-2071-5081-000	87,84 €
ETF6 NTC20K xx	NTC 20K		IP54, 2-Leiter	
ETF6 NTC20K 100/80	NTC 20K	100 mm	1101-2071-6021-000	79,48 €
ETF6 NTC20K 150/80	NTC 20K	150 mm	1101-2071-6031-000	80,67 €
ETF6 NTC20K 200/80	NTC 20K	200 mm	1101-2071-6041-000	81,90 €
ETF6 NTC20K 250/80	NTC 20K	250 mm	1101-2071-6051-000	85,43 €
ETF6 NTC20K 400/80	NTC 20K	400 mm	1101-2071-6081-000	87,84 €
Gehäusevariante:	Standardmäßig mit Druckschraube (IP54), optionale Gehäusevarianten mit Kabelverschraubung (IP65) oder M12-Steckverbinder (IP65) siehe nächste Seite!			
Aufpreis:	zwei oder andere Sensoren optional		auf Anfrage	

Einschraub-/Tauch-Temperaturfühler mit Halsrohr,
mit passivem Ausgang

ETF 6 - Q
mit M12-Steckverbinder
(IP 65)



THERMASGARD® ETF 6 - Q		Einschraub- / Tauch-Temperaturfühler mit Halsrohr (mit M12-Steckverbinder)			
Typ / WG03	Sensor / Ausgang	Einbaulänge (EL)	Q ●	Art.-Nr.	Preis
ETF6 Pt100 xx Q		Pt100 (nach DIN EN 60 751, Klasse B)		IP 65, 4-Leiter	
ETF6 Pt100 100/80mm Q	Pt100	100 mm	●	2Z01-4121-0100-041	111,64 €
ETF6 Pt100 150/80mm Q	Pt100	150 mm	●	2Z01-4121-0100-051	115,56 €
ETF6 Pt100 200/80mm Q	Pt100	200 mm	●	2Z01-4121-0100-061	117,80 €
ETF6 Pt100 250/80mm Q	Pt100	250 mm	●	2Z01-4121-0100-071	119,93 €
ETF6 Pt100 400/80mm Q	Pt100	400 mm	●	2Z01-4121-0100-101	122,61 €
ETF6 Pt1000 xx Q		Pt1000 (nach DIN EN 60 751, Klasse B)		IP 65, 2-Leiter	
ETF6 Pt1000 100/80mm Q	Pt1000	100 mm	●	2Z05-4121-0100-041	111,64 €
ETF6 Pt1000 150/80mm Q	Pt1000	150 mm	●	2Z05-4121-0100-051	115,56 €
ETF6 Pt1000 200/80mm Q	Pt1000	200 mm	●	2Z05-4121-0100-061	117,80 €
ETF6 Pt1000 250/80mm Q	Pt1000	250 mm	●	2Z05-4121-0100-071	119,93 €
ETF6 Pt1000 400/80mm Q	Pt1000	400 mm	●	2Z05-4121-0100-101	122,52 €
Gehäusevariante "Q":	Kabelanschluss mit M12-Steckverbinder (Einbaustecker, 5-polig, A-Kodierung)				
Aufpreis:	zwei oder andere Sensoren optional		auf Anfrage		

ZUBEHÖR

Sonderzubehör für M12-Steckverbinder
siehe Kapitel Zubehör!

ETF6 - KV
mit Kabelverschraubung
(IP65)

THERMASGARD® ETF 6 - KV		Einschraub- / Tauch-Temperaturfühler mit Halsrohr (mit Kabelverschraubung)		
Typ / WG03	Sensor / Ausgang	Einbaulänge (EL)	Art.-Nr.	Preis
ETF6 Pt100 xx KV	Pt100 (nach DIN EN 60 751, Klasse B)		IP65, 4-Leiter	
ETF6 Pt100 100/80mm KV	Pt100	100 mm	1101-20C0-1023-000	82,99 €
ETF6 Pt100 150/80mm KV	Pt100	150 mm	1101-20C0-1033-000	86,91 €
ETF6 Pt100 200/80mm KV	Pt100	200 mm	1101-20C0-1043-000	89,15 €
ETF6 Pt100 250/80mm KV	Pt100	250 mm	1101-20C0-1053-000	91,28 €
ETF6 Pt100 400/80mm KV	Pt100	400 mm	1101-20C0-1083-000	93,87 €
ETF6 Pt1000 xx KV	Pt1000 (nach DIN EN 60 751, Klasse B)		IP65, 2-Leiter	
ETF6 Pt1000 100/80mm KV	Pt1000	100 mm	1101-20C0-5021-000	84,77 €
ETF6 Pt1000 150/80mm KV	Pt1000	150 mm	1101-20C0-5031-000	89,15 €
ETF6 Pt1000 200/80mm KV	Pt1000	200 mm	1101-20C0-5041-000	90,43 €
ETF6 Pt1000 250/80mm KV	Pt1000	250 mm	1101-20C0-5051-000	91,40 €
ETF6 Pt1000 400/80mm KV	Pt1000	400 mm	1101-20C0-5081-000	94,70 €
Gehäusevariante "KV":	Kabelanschluss mit Kabelverschraubung			
Aufpreis:	zwei oder andere Sensoren optional		auf Anfrage	